

SMART Laundry Shut Off System



With Automatic Shut Off And APP Alerts

Installation Guide

English instructions.....	1
Instructions en français.....	17
Instrucciones en español ..	33

Welcome!

The MyGuard Smart Laundry Water Shut-Off System puts your mind at ease by protecting your home or business against water damage. Simply install the control unit, smart module, and shut-off valves included in this package, and you're set to stop a disaster before it happens! This installation guide takes you through the steps to get set up.

What's in the package?

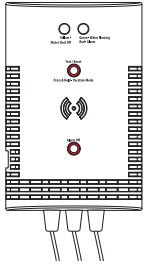

Control unit

with connection wires attached

Mounting template for the control unit

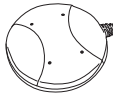

Water sensor for the control unit

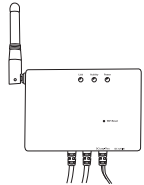

Smart module

with connection wires attached

(optional, see page 8 for information)

Power adapter for the smart module

3-outlet AC wall tap to provide an additional electrical outlet if needed

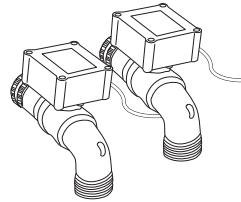

(2) Automatic shut-off valves

one red (HOT) and one blue (COLD)

Hardware bag

- (1) Double-sided tape for control unit
- (1) Double-sided tape for smart module
- (4) Drywall screws with anchors
(#6 x 1-1/4" Phillips pan-head)
- (4) Masonry screws (3/16" flat-head)
- (4) Wire ties
- (3) Wire ties with double-sided tape
- (2) Rubber o-rings for valves

Step 1: Mount the control unit and smart module to the wall

A. Find your washer's shut-off valves

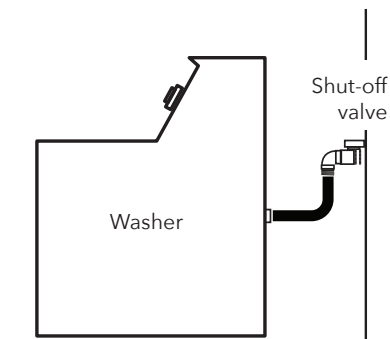

Separate hot and cold shut-off valves are usually located behind or next to your washer, with hoses leading to your washer.

B. Find the best place to mount the control unit and smart module

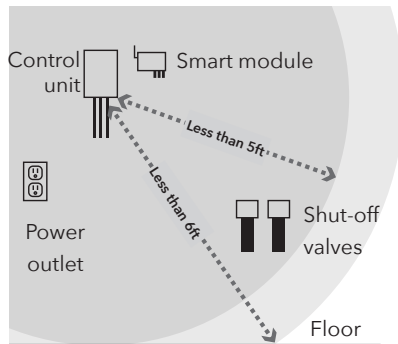

The control unit needs to be close enough to the shut-off valves and floor for the sensor wire (6ft) and control lead wires (5ft) to reach.

The smart module should be between the control unit and the shut-off valves. It also needs to be close to a power outlet.

IMPORTANT: The smart module needs a strong signal from your WiFi router to work properly. Test the strength of your WiFi network's signal where you plan to mount the smart module—make sure your phone is on the WiFi network you want to use, then look at the WiFi signal meter on your phone's screen. Make sure you're getting at least 50% signal strength where you plan to install. If not, try moving your WiFi router closer (or installing a WiFi signal booster close to the installation).

Step 1 (continued)

C. Write down the MAC address from the smart module

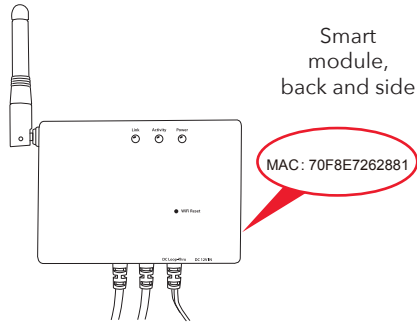

Smart module, back and side

The back and side of the smart module list its MAC address. You'll need this to add the module to the App and your WiFi network later on, so you should find it and write it down now, before you mount the smart module to the wall.

Smart Module MAC Address: _____

D. Mount the control unit and smart module to your wall

The control unit and smart module offer three options for mounting to the wall.

Option 1: Double-sided tape (included, not for masonry applications)

1. Clean the wall where you want to mount the control unit and/or smart module.
2. Apply the double-sided sticky tape to the back of the control unit and/or smart module.
3. Peel off the exposed side of the sticky tape.
4. Press the control unit and/or smart module firmly against the wall where you want to mount it.

Option 2: Drywall screws with anchors (included)

1. Place the mounting template(s) on the wall where you want to mount the control unit and/or smart module. **IMPORTANT:** Make sure there are no electrical wires where you plan to drill.
2. Draw x's on the wall where indicated by the mounting template(s). Drill a 1/4" pilot hole at each x for the anchors. Tap in gently as needed.
3. Install the dry-wall anchors at the marked location with a #2 Phillips screwdriver
4. Mount the drywall screws in the anchors. Leave some space between the screw heads and the wall so that you can mount the control unit and/or smart module on the screws.
5. Mount the control unit and/or smart module on the screws.

Smart Module
Mounting Template

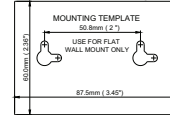

Drywall
screws

Control Unit
Mounting Template

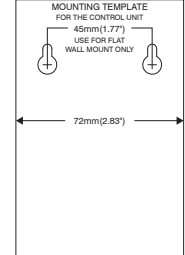

Option 3: Masonry screws (included)

1. Place the mounting template(s) on the wall where you want to mount the control unit and/or smart module.
2. Draw x's on the wall where indicated by the mounting template(s).
3. Use a 5/32" masonry drill bit to drill pilot holes where you marked the x's. The holes should be about 1-1/2" deep.
4. Mount the masonry screws where you drilled the pilot holes. Leave some space between the screw heads and the wall so that you can mount the control unit and/or smart module on the screws.
5. Mount the control unit and/or smart module on the screws.



Masonry
screws

2. Install the auto shut-off valves

A. Turn off your washer's shut-off valves

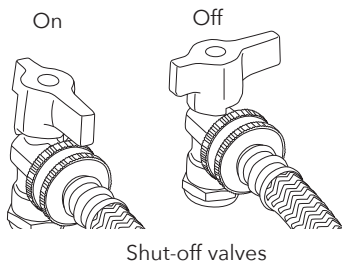

When the shut-off valves are in the on position, they're pointing toward the hose. Turn each valve 90-degrees counter-clockwise to turn it off.

B. Place a bucket and towel under the hoses

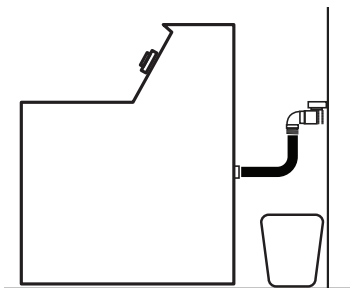

There is probably water inside them that will leak when you take them off.

C. Take the hoses off the washer shut-off valves

IMPORTANT: Keep track of which hose went on the hot vs. cold valve.

D. Install the automatic shut-off valves on the washer shut-off valves

1. Remove the plastic protectors from both ends of each automatic shut-off valve.

Make sure the rubber o-rings are seated properly (flat) inside each shut-off valve hose fitting.

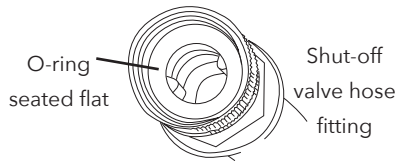

2. Match the red automatic shut-off valve (HOT) to the red valve and the blue (COLD) to the blue valve.

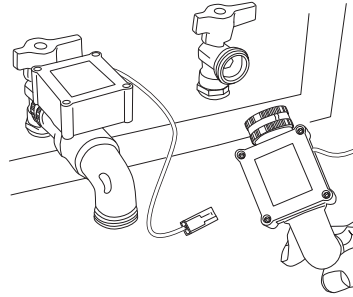

3. Screw each hose fitting onto the automatic shut-off valves.

Hand-tighten the collar of the fitting onto the washer shut-off valve. Keep the valve at a 4 o'clock position until you're ready to give the final tightening, then turn the entire valve assembly to tighten and straighten.

E. Screw the hoses onto each automatic shut-off valve

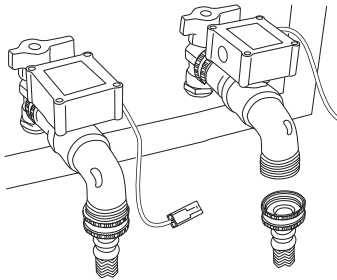

Make sure each laundry hose still has its o-ring inside the hose fitting. If it doesn't, use one of the extra o-rings provided in this package (if it already has one, don't add another).

Make sure to match each hose to the shut-off valve it was on before. Then screw each hose on tight by hand (use a channel lock or pliers for the last quarter-turn).

Step 3: Connect the valves, control unit, and smart module

A. Connect the lead from one shut-off valve to a control box lead.

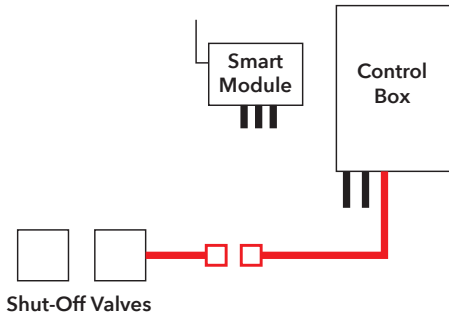

How to connect leads

1. Line up the round and square plugs on each control box lead to the corresponding round and square holes on the lead from the auto shut-off boxes.
2. Snap both pairs of leads into place.

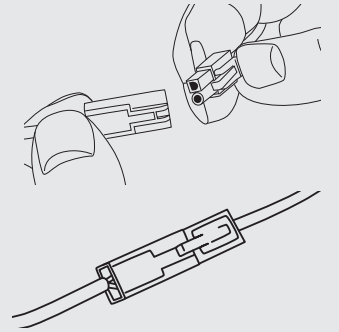

B. Connect the second control box lead to the first lead from the smart module.

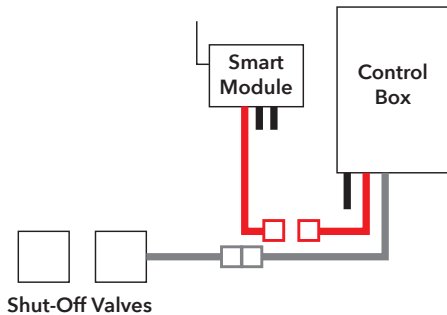

NOTE: The Smart Module is Optional

The Smart Module is what allows the laundry shut-off system to send notifications to your phone, but the system can be used without it as well. Simply connect the second control box lead directly to the second shut-off valve, as shown here. Then skip to step E on page 10.

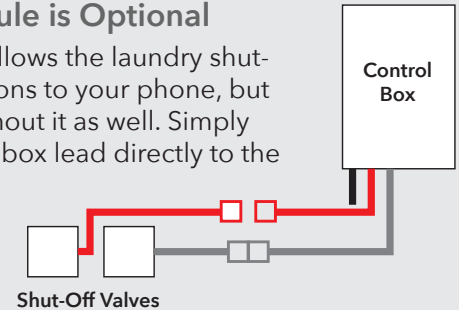

C. Connect the middle lead from the smart module to the other shut-off valve.

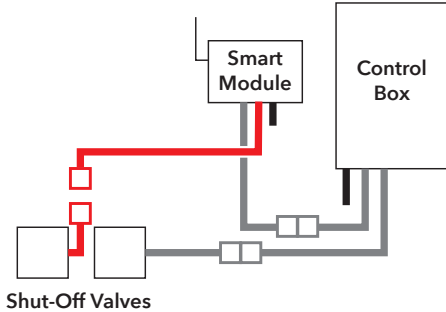

Use the included wire ties to gather the wires and stick them to the wall so that they're out of the way.

Clean the wall first. Then stick the back of the wire tie to the wall. Use the other wire tie closer to the control box to gather the wires there as well.

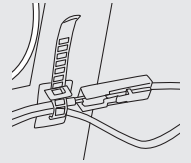

D. Connect the third cord from the smart module to the DC In jack on the control box.

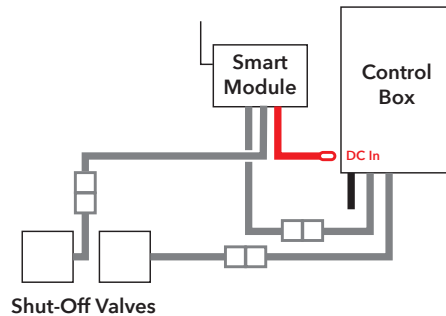

E. Place the leak sensor on the floor beneath the washer shutoff valves.

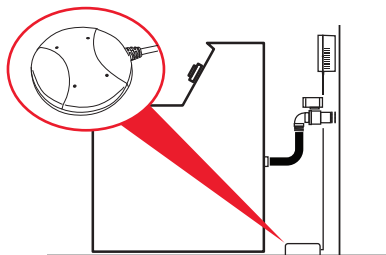

Make sure the sensor is sitting flat on the floor directly beneath the shutoff valves. (Do not place it inside the washer floor tray if you have one.)

F. Plug in the smart module.

1. Plug the smart module's power adapter into the jack on the side of the smart module.

IMPORTANT: If you're using the laundry shut-off system without the smart module, plug the power adapter directly into the DC In jack on the control unit.

2. Plug the other end of the power adapter into an available power outlet.

If both power outlets are in use (by the washer and dryer, for example), use the included 3-outlet power wall tap to provide additional outlets.

When the smart module and control unit first power on, the yellow indicator light on the front panel of the control unit flashes—the auto shut off valve system is arming and opening valves. When the green indicator light comes on, the system is ready to use.

Step 4: Set up the App with your system

A. Download and install the App on your phone



Search for “**RCA Water Shut-Off**” in the Apple App or Google Play Stores. Look for the icon shown here and install this App on your phone.

IMPORTANT!!!

- **Make sure your phone is on the WiFi network you want the Smart Water Shut-Off system to use.**
- **If you have a dual-band router that uses different networks for the two bands, make sure the WiFi signal you use is 2.4GHz, not 5GHz!**
- **Make sure your Smart Module is ready for setup!**

The Link and Activity indicators on the Smart Module are on when the Smart Module is in Setup mode. The Smart Module goes into Setup Mode automatically when you first power it up and stays in Setup Mode for 6 minutes. If the Link and Activity indicators on the Smart Module are not on, unplug the Smart Module and plug it in again.

B. Launch the App

The first time you open the App, you’ll be asked if you want to allow the RCA Water Shut-Off App to send you notifications. Make sure you choose Allow in this step so that the App can notify you when needed!

Continues on next page...

C. Connect the App to your WiFi network



Wi-Fi Setting

Wi-Fi Network myWiFi

Password

Confirm

Remember password

Show password

Cancel OK

Press the **Remember Password** and **Show Password** boxes so that you only have to enter your password once (and you can see it while you're entering).

Make sure you're on the WiFi network you want to use!
If the Network Name doesn't match the network you want to use, quit the App, go to the network settings for your phone, and connect to the network you want to use. Then start the App again.

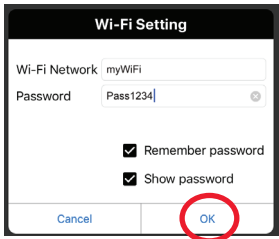

Wi-Fi Setting

Wi-Fi Network myWiFi

Password Pass1234

Remember password

Show password

Cancel OK

Enter the password for your WiFi network. Then press OK. **IMPORTANT:** *Double check your network name and password—these must be correct to work with the App!*

Make sure your Smart Module is ready for setup!
If the Link and Activity indicators on the Smart Module are not on, unplug the Smart Module and plug it in again.

D. Connect the App to your Smart Module

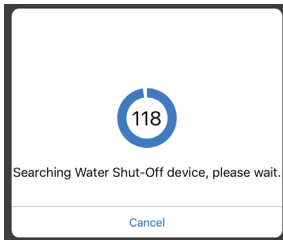

118

Searching Water Shut-Off device, please wait.

Cancel

Once you've entered the information for your WiFi network, the App starts searching for your Smart Module.

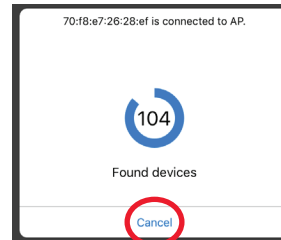

70:f8:e7:26:28:ef is connected to AP.

104

Found devices

Cancel

When the App's search screen displays "Found devices" you can press **Cancel** to stop the search.

NOTE: *If you're connecting multiple Smart Modules, wait for the search timer to complete its search.*

E. Confirm your Smart Module is connected and select it

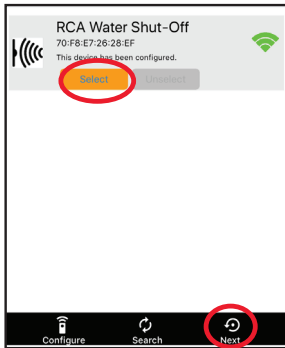

Your Smart Module should be listed in the devices available in the next screen. The Link indicator on its front panel goes solid and the Activity indicator starts blinking.

NOTE: If more than one Smart Module are in same area and in SETUP mode, all of them connect to your WiFi network in this step.

Choose the Smart Module you want to use from the list that appears (check the MAC address shown against the MAC address you wrote down on page 4).

Press the **Select** button next to the Smart Module you want to add. Then press **Next** at the bottom of the screen.

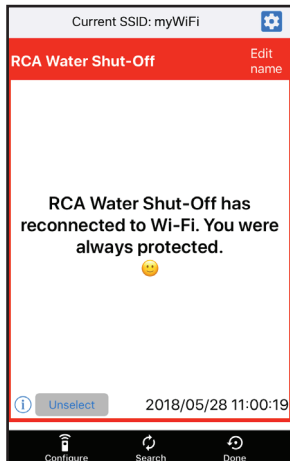

The App finishes setting up the Smart Module with your WiFi network and displays a sample alert to verify that it's up and running. In this alert screen, you have the following options:

 accesses your phone's alert settings so that you can modify the App's permissions.

Edit name lets you choose a different name for your system in the alert screens. You can choose one of the preset names or create your own.

 accesses your notification history, which shows all of the times the App has sent alerts and what those alerts were.

Unselect removes this Smart Module from alerts. (You'll have to re-select it again.)

Configure accesses other setup options.

Search looks for Smart Modules in your WiFi network.

Done exits the screen.

Step 5: Turn on the hoses and test the system

A. Turn on the water supply

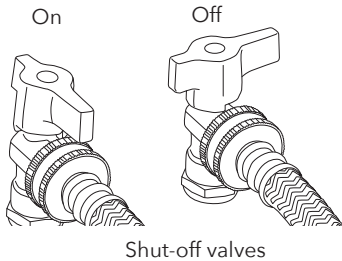

Turn the laundry shut off valves 90 degrees clockwise to turn the water supply on for both hoses. Make sure there are no leaks. If there are leaks, tighten the hose fittings.

B. Test the system



Press and release the Test/Reset button on the control unit.

NOTE: Press the Alarm Off button immediately after to mute the sound.



The system's alarm goes off, the automatic valves close, and the yellow indicator on control unit starts flashing.

You will also receive a notification from the RCA Water Shut-Off App ("TEST" will appear on your screen).

Once the valves are completely closed, the control unit will automatically re-open them again in about 30 seconds.

The yellow light flashes while the valves are reopening. The green light comes on when they have finished reopening.

The test process takes about 25 seconds to complete and return to normal (valves open and green light) status.

If the green light doesn't come back on, unplug the controller and plug it back in. Then test the system again.

Using the auto shut-off

When the alarm goes off...



If the sensor senses water, the alarm sounds and the valves close. The yellow and red indicators on the control box start flashing.

You will also receive a notification on your phone saying “Device has been triggered. Automatic shut-off activated.”

To stop the audible alarm: On the control unit, press the Alarm Off button. (The valves will still be closed.)

Customizing the alarm

By default, the audible alarm keeps sounding until you turn it off. You can also set the audible alarm to sound for 10 seconds only.

To change the audible alarm to 10 seconds only: Press and hold the Alarm Off button for 2-3 seconds. The yellow LED flashes to show that you’ve changed the audible alarm to 10 seconds only. To change back, press and hold the Alarm Off button again.

Once you’ve fixed the leak and dried off the sensor...



Press and release the Test/Reset button on the control unit. The yellow light flashes while the valves are reopening. The green light comes on when they have finished reopening.

Losing power

If you lose power, the control box automatically closes the shut off valves (more slowly than during a real alarm), then powers off. You will also get a notification on your phone saying "Device Disconnected." When power returns, if the sensor does not detect water, the control box will open the valves again.

Vacation Mode

If you plan to be away from home for an extended period, put the system in Vacation Mode to shut the valves while you're gone. Simply press and hold the Test/Reset button for three seconds. The yellow indicator light blinks while the valves are closing and turns solid yellow with the valves are closed.

When you get back, press and release the Test/Reset button again to open the valves. The yellow indicator light blinks while the valves are opening; the green indicator comes on when the valves are open.

App Notifications Guide

If your phone says...

"Device has been triggered. Automatic shut-off activated."

"TESTED / READY"

"Device connected"

"Device disconnected"

"Device has re-connected to WiFi"

This means...

Your sensor has detected water and automatically shut valves.

Your system has gone through a test and will re-open valves when finished.

Your system has regained power and re-opened valves.

Your system has lost power and automatically shut valves.

Your smart module lost its WiFi connection but is now re-connected.

Questions? Visit www.MyGuardSafety.com

Systeme **INTELLIGENT** d'arrêt de l'eau de lessive



Avec arrêt automatique et alerte par application

Guide d'installation

English instructions..... 1

Instructions en français..... 17

Instrucciones en español .. 33

Bienvenue!

Vous pourrez avoir l'esprit tranquille avec le système intelligent d'arrêt de l'eau de lessive MyGuard pour la protection de votre maison ou votre entreprise contre les dégâts causés par l'eau. Il suffit d'installer le dispositif de commande, le module intelligent et les vannes d'arrêt inclus dans cet emballage, et vous êtes paré(e) pour arrêter une catastrophe avant qu'elle ne se produise! Ce guide d'installation présente les étapes permettant de commencer à utiliser le produit.

Que contient l'emballage?

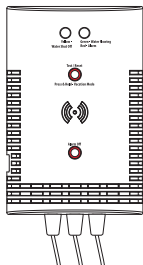

Dispositif de commande

muni de fils de connexion

Gabarit de montage pour le dispositif de commande

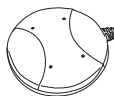

Capteur d'eau pour le dispositif de commande

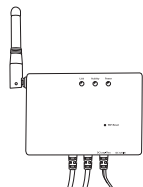

Module intelligent

muni de fils de connexion

(en option, voir la page 24 pour plus d'informations)

Adaptateur secteur pour le module intelligent

Fiche secteur murale à 3 prises pour fournir des prises électriques supplémentaires si nécessaire

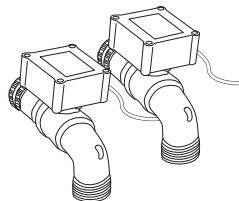

(2) Vannes d'arrêt automatique

une rouge (HOT) (chaud) et une bleue (COLD) (froid)

Sac de quincaillerie

- (1) Ruban adhésif double face pour le dispositif de commande
- (1) Ruban adhésif double face pour le module intelligent
- (4) Vis pour cloison sèche avec chevilles (n°6 x 1-1/4 po tête Phillips cylindrique bombée)
- (4) Vis pour maçonnerie (3/16 po tête plate)
- (4) Serre-câbles
- (3) Serre-câbles avec ruban adhésif double face
- (2) Joints toriques en caoutchouc pour vannes

Étape 1 : Installation du dispositif de commande et du module intelligent contre le mur

A. Localiser les robinets d'arrêt de la laveuse

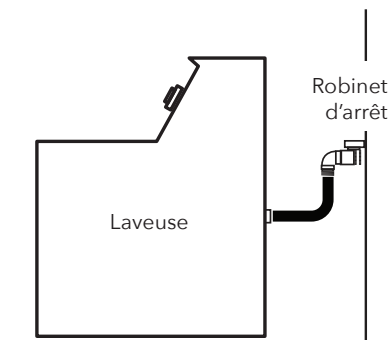

Les robinets d'arrêt chaud et froid séparés sont généralement situés derrière ou à côté de votre laveuse, avec des tuyaux conduisant à votre laveuse.

B. Déterminer le meilleur endroit pour monter le dispositif de commande et le module intelligent

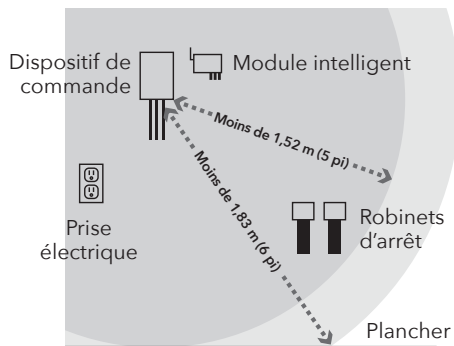

Le dispositif de commande doit être suffisamment proche des robinets d'arrêt et du sol pour être à portée du fil du capteur (1,8 m [6 pieds]) et des fils conducteurs du dispositif de commande (1,5 m [5 pieds]).

Le module intelligent doit être placé entre le dispositif de commande et les robinets d'arrêt. Il doit aussi être proche d'une prise de courant.

IMPORTANT : Le module intelligent a besoin d'un signal fort de votre routeur WiFi pour fonctionner correctement. Tester la force du signal du réseau WiFi là où le module intelligent doit être installé. Vérifier que le téléphone se trouve sur le réseau WiFi qui doit être utilisé, puis observer l'indicateur de signal WiFi sur l'écran de du téléphone. Le force du signal WiFi doit être au moins de 50 % à l'endroit prévu pour l'installation. Sinon, essayer de rapprocher le routeur WiFi (ou installer un amplificateur de signal WiFi à proximité de l'installation).

Étape 1 (suite)

C. Noter l'adresse MAC du module intelligent

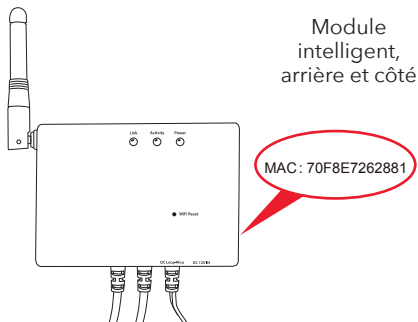

Module intelligent, arrière et côté

L'arrière et le côté du module intelligent répertorient son adresse MAC. L'adresse est nécessaire ultérieurement pour ajouter le module à l'application et à votre réseau WiFi. Il est recommandé de la noter maintenant, avant de fixer le module intelligent sur le mur.

Adresse MAC du module intelligent : _____

D. Installation du dispositif de commande et du module intelligent contre le mur

Le dispositif de commande et le module intelligent offrent trois options pour le montage sur le mur.

Option 1 : Ruban adhésif double face (inclus, non pour les applications de maçonnerie)

1. Nettoyer le mur à l'endroit souhaité pour monter le dispositif de commande et/ou le module intelligent.
2. Appliquer le ruban adhésif double face à l'arrière du dispositif de commande et/ou du module intelligent.
3. Décoller le film de protection sur le côté exposé du ruban adhésif.
4. Appuyer fermement sur le dispositif de commande et/ou sur le module intelligent contre le mur à l'emplacement désiré.

Option 2 : Vis pour cloison sèche avec des chevilles (incluses)

1. Placer le ou les gabarits de montage sur le mur à l'emplacement désiré pour le dispositif de commande et/ou le module intelligent. **IMPORTANT :** Vérifier qu'il n'y a pas de fils électriques où il est prévu de forer.
2. Dessiner des x sur le mur aux endroits indiqués par le ou les gabarits de montage. Percer un trou pilote de 6.35 mm (1/4 po) à chaque x pour les chevilles. Percer délicatement selon le besoin.
3. À l'aide d'un tournevis Phillips n°2, installer les chevilles pour cloison sèche aux emplacements marqués.
4. Visser les vis pour cloison sèche dans les chevilles. Laisser un espace entre les têtes de vis et le mur afin de pouvoir monter le dispositif de commande et/ou le module intelligent sur les vis.
5. Installer le dispositif de commande et/ou le module intelligent sur les vis.

Gabarit de montage du dispositif de commande et/ou du module intelligent

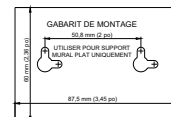

Vis pour cloison sèche

Gabarit de montage du dispositif de commande

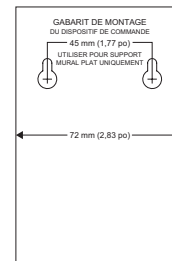

Option 3 : Vis pour maçonnerie (incluses)

1. Placer le ou les gabarits de montage sur le mur à l'emplacement désiré pour le dispositif de commande et/ou le module intelligent.
2. Dessiner des x sur le mur aux endroits indiqués par le ou les gabarits de montage.
3. Utiliser un foret de maçonnerie de 4 mm (5/32 po) pour forer des trous pilotes là où les x sont marqués. Les trous doivent être d'environ 38 mm (1-1/2 po) de profondeur.
4. Visser les vis pour maçonnerie dans les trous pilotes. Laisser un espace entre les têtes de vis et le mur afin de pouvoir monter le dispositif de commande et/ou le module intelligent sur les vis.
5. Installer le dispositif de commande et/ou le module intelligent sur les vis.



Vis pour maçonnerie

2. Installation des vannes d'arrêt automatique

A. Fermer les robinets d'arrêt de votre laveuse

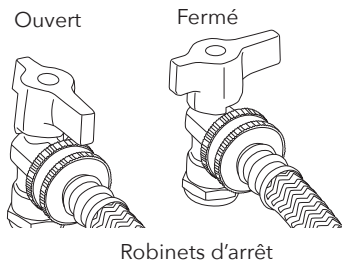

Lorsque les robinets d'arrêt sont en position ouverte, ils sont orientés vers le tuyau. Tourner chaque robinet de 90 degrés dans le sens antihoraire pour le fermer.

B. Placer un seau et une serviette sous les tuyaux

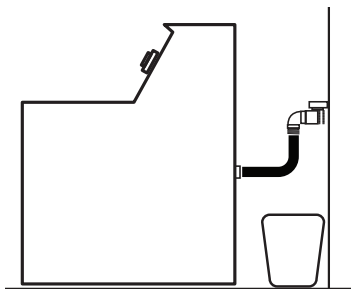

Il y a probablement de l'eau à l'intérieur qui va fuir lorsqu'ils seront débranchés.

C. Retirer les tuyaux des robinets d'arrêt de la laveuse

IMPORTANT : Garder une trace de quel tuyau a été utilisé sur le robinet d'eau chaude par rapport au robinet d'eau froide.

D. Installer les vannes d'arrêt automatique sur les robinets d'arrêt de la laveuse

1. Retirer les protections en plastique des deux extrémités de chaque vanne d'arrêt automatique.
2. Faire correspondre la vanne d'arrêt automatique rouge (CHAUD) au robinet rouge et la vanne bleue (FROID) au robinet bleu.

Vérifier que les joints toriques en caoutchouc sont correctement installés (à plat) à l'intérieur de chaque raccord de tuyau de vanne d'arrêt.

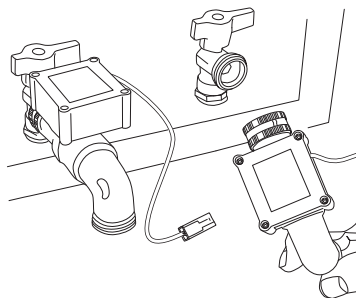
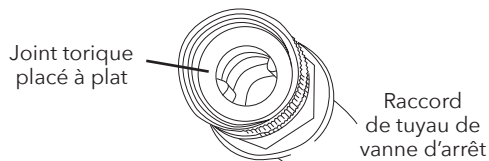

3. Visser chaque raccord de tuyau sur les vannes d'arrêt automatique.

Serrer à la main la bague du raccord sur le robinet d'arrêt de la laveuse. Garder la vanne à une position de 4 heures jusqu'à être prêt à donner le serrage final, puis tourner l'ensemble de la vanne pour la serrer et la redresser.

E. Visser les tuyaux sur chaque vanne d'arrêt automatique

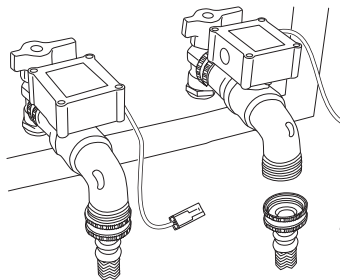

Vérifier que chaque tuyau de laveuse possède toujours son joint torique à l'intérieur du raccord de tuyau. Si ce n'est pas le cas, utiliser l'un des joints toriques supplémentaires fournis dans cet emballage (s'il en a déjà un, ne pas en ajouter un autre).

S'assurer de faire correspondre chaque tuyau au robinet d'arrêt qui était utilisé auparavant. Puis serrer chaque tuyau à la main (utiliser une pince ordinaire ou multiprise pour le dernier quart de tour).

Étape 3 : Connecter les vannes, le dispositif de commande et le module intelligent

A. Connecter le fil d'une vanne d'arrêt automatique au fil du boîtier de commande.

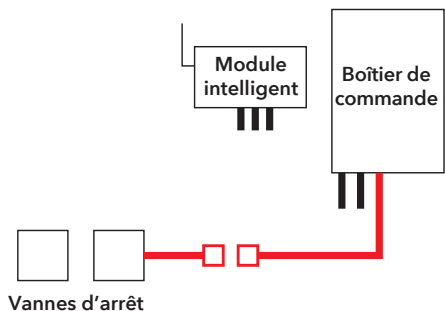

Comment connecter les fils

1. Aligner les bouchons ronds et carrés de chaque boîtier de commande pour aboutir aux trous ronds et carrés correspondants sur le fil des boîtiers d'arrêt automatique.
2. Encliquer les deux paires de fils en place.

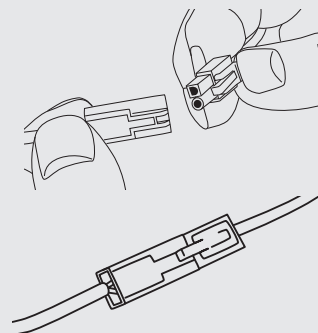

B. Connecter le deuxième fil du boîtier de commande au premier fil du module intelligent.

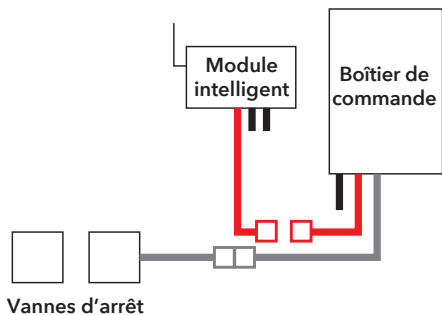

REMARQUE : Le module intelligent est en option

Le module intelligent permet au système d'arrêt de l'eau de lessive d'envoyer des notifications au téléphone, mais le système peut être aussi utilisé sans cette option. Il suffit de connecter le deuxième fil du boîtier de commande directement sur la deuxième vanne d'arrêt, comme indiqué ci-contre. Puis se reporter à l'étape E à la page 26.

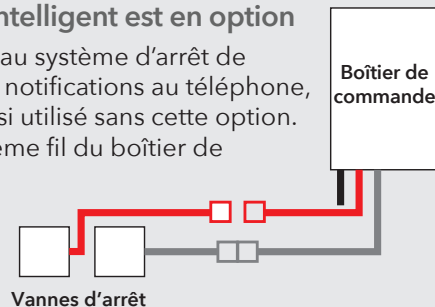

C. Connecter le fil du milieu du module intelligent à l'autre vanne d'arrêt.

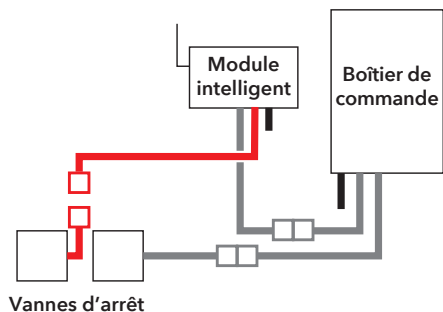

Utiliser les serre-câbles inclus pour rassembler les fils et les plaquer sur le mur afin qu'ils soient hors d'atteinte.

Nettoyer le mur d'abord. Ensuite, coller l'arrière du serre-câble contre le mur. Utiliser l'autre serre-câble plus près du boîtier de commande pour rassembler les fils aussi.

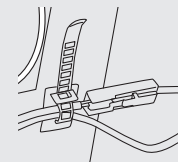

D. Connecter le troisième fil du module intelligent à la prise d'entrée c.c. du boîtier de commande.

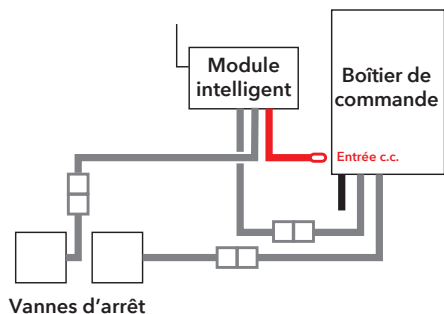

E. Placer le capteur de fuite sur le plancher sous les robinets d'arrêt de la laveuse.

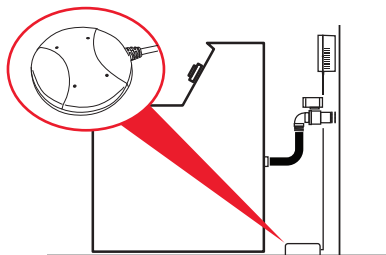

Vérifier que le capteur est placé à plat sur le sol directement sous les robinets d'arrêt. (Ne pas le placer dans le bac de plancher de la laveuse s'il y en a un.)

F. Brancher le module intelligent.

1. Brancher l'adaptateur d'alimentation électrique du module intelligent dans la prise sur le côté du module intelligent.

IMPORTANT : Si le système d'arrêt de l'eau de lessive est utilisé sans le module intelligent, brancher l'adaptateur d'alimentation directement dans la prise d'entrée c.c. sur le dispositif de commande.

2. Brancher l'autre extrémité de l'adaptateur d'alimentation dans une prise de courant sous tension.

Si les deux prises de courant sont utilisées (par la laveuse et la sécheuse, par exemple), utiliser la fiche secteur murale à 3 prises pour fournir des prises supplémentaires.

Lorsque le module intelligent et le dispositif de commande sont activés, le témoin lumineux jaune sur le panneau avant du dispositif de commande clignote : le système automatique d'arrêt des vannes est en train d'armer et d'ouvrir les vannes. Lorsque le voyant vert s'allume, le système est prêt à l'emploi.

Étape 4 : Configuration de l'application avec votre système

A. Télécharger et installer l'application sur le téléphone



Rechercher « **RCA Water Shut-Off** » dans les magasins d'applications Apple ou Google Play. Rechercher l'icône affichée ci-contre et installer cette application sur le téléphone.

IMPORTANT!!!

- **S'assurer que le téléphone se trouve sur le même réseau WiFi qui doit être utilisé avec le système intelligent d'arrêt de l'eau.**
- **Si un routeur bi-bande qui utilise des réseaux différents pour les deux bandes est employé, s'assurer que le signal WiFi qui est utilisé est de 2,4 GHz, et non pas de 5 GHz!**
- **S'assurer que le module intelligent est prêt pour la configuration!**

Les indicateurs de liaison et d'activité sur le module intelligent sont activés lorsque le module intelligent est en mode de configuration. Le module intelligent passe automatiquement en mode de configuration lorsqu'il est activé pour la première fois et reste en mode de configuration pendant 6 minutes. Si les indicateurs de liaison et d'activité sur le module intelligent ne sont pas activés, débrancher le module intelligent et le rebrancher.

B. Lancer l'application

Lors de sa première ouverture, l'application vous demande si l'autorisation d'envoi de notification par l'application RCA Water Shut-Off est désirée. S'assurer de choisir Allow (Autoriser) dans cette étape pour que l'application puisse envoyer une notification en cas de besoin!

Suite à la page suivante...

C. Connecter l'application au réseau WiFi

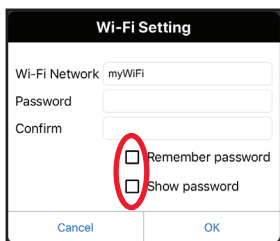

Appuyer sur les cases **Remember Password** (Mémoriser le mot de passe) et **Show Password** (Afficher le mot de passe) pour ne saisir le mot de passe qu'une seule fois (et pour l'afficher au moment de sa saisie).

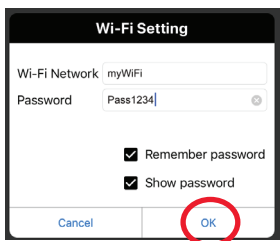

Saisir le mot de passe pour le réseau WiFi. Puis appuyer sur OK. **IMPORTANT** : Vérifier à nouveau le nom de réseau et le mot de passe - ceux-ci doivent être corrects pour fonctionner avec l'application!

S'assurer-vous que le réseau WiFi utilisé est bien celui qui est souhaité

Si le nom du réseau ne correspond pas au réseau souhaité, quitter l'application, accéder aux paramètres réseau du téléphone et se connecter au réseau dont l'utilisation est souhaitée. Puis redémarrer l'application.

S'assurer que le module intelligent est prêt pour la configuration!

Si les indicateurs de liaison et d'activité sur le module intelligent ne sont pas activés, débrancher le module intelligent et le rebrancher.

D. Connecter l'application au Module intelligent.

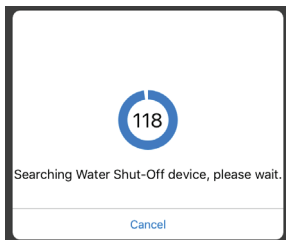

Une fois les informations saisies pour votre réseau WiFi, l'application commence à rechercher votre module intelligent.

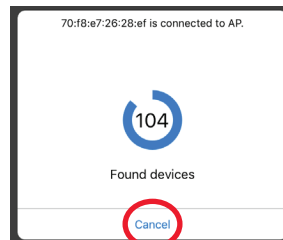

Lorsque l'écran de recherche de l'application affiche « Found devices » (Appareils trouvés), il est alors possible d'appuyer sur **Cancel** (Annuler) pour arrêter la recherche.

REMARQUE : Si plusieurs modules intelligents doivent être connectés, attendre que la minuterie de recherche termine son cycle de recherche.

E. Confirmer que votre module intelligent est connecté et le sélectionner.

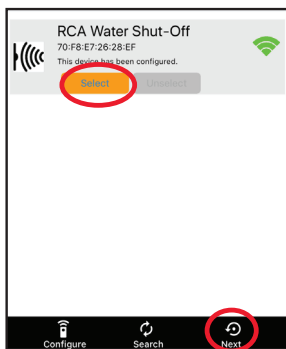

Votre module intelligent devrait être répertorié dans la liste des appareils disponibles dans l'écran suivant. L'indicateur de liaison sur le panneau avant devient fixe et l'indicateur d'activité commence à clignoter.

REMARQUE : Si plusieurs modules intelligents se trouvent dans la même zone et en mode SETUP (Configuration), ils se connectent tous au réseau WiFi lors de cette étape.

Choisir le module intelligent souhaité dans la liste qui apparaît (vérifier l'adresse MAC affichée par rapport à l'adresse MAC notée précédemment à la page 20).

Appuyer sur le bouton **Select** (Sélectionner) en regard du module intelligent qui est à ajouter. Puis appuyer sur **Next** (Suivant) en bas de l'écran.

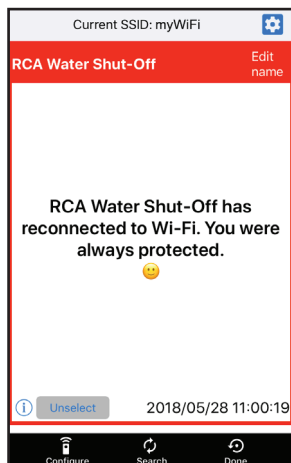

L'application termine la configuration du module intelligent avec votre réseau WiFi et affiche un exemple d'alerte pour vérifier qu'il est opérationnel. Les options suivantes se trouvent dans cet écran d'alerte :

 permet d'accéder aux paramètres d'alerte du téléphone afin de pouvoir modifier les autorisations de l'application.

Edit name (Modifier le nom) permet de choisir un nom différent pour le système dans les écrans d'alerte. Il est possible de choisir l'un des noms prédéfinis ou de créer le sien.

 permet d'accéder à l'historique de notifications, qui affiche toutes les fois où l'application a envoyé des alertes et quelles étaient ces alertes.

Unselect (Désélectionner) permet de supprimer ce module intelligent des alertes. (Il sera nécessaire de le sélectionner à nouveau)

Configure permet d'accéder à d'autres options de paramétrage.

Search (Rechercher) permet de chercher d'autres modules intelligents dans le réseau WiFi.

Done (Terminé) permet de quitter l'écran.

Étape 5 : Alimenter les tuyaux et tester le système

A. Ouvrir l'alimentation en eau

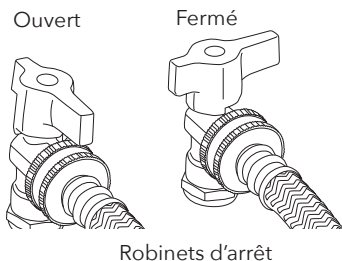

Tourner les robinets d'arrêt de la laveuse de 90 degrés dans le sens horaire pour ouvrir l'alimentation en eau sur les deux tuyaux. Vérifier qu'il n'y a pas de fuites. S'il y en a, resserrer les raccords des tuyaux.

B. Test du système

Test/Reset (Test/réinitialisation)



Mode vacances - garder enfoncé

Appuyer sur le bouton Test/Reset (Test/réinitialisation) sur le dispositif de commande et le relâcher.

Une fois que les vannes sont complètement fermées, le dispositif de commande les rouvre automatiquement après environ 30 secondes.

REMARQUE : Appuyer sur le bouton de désactivation de l'alarme immédiatement après pour couper le son.

Le voyant jaune clignote pendant que les vannes se rouvrent. Le voyant vert s'allume quand elles ont fini de se rouvrir.



Jaune - arrêt de l'eau



Vert - eau s'écoulant
Rouge - alarme

L'alarme du système se déclenche, les vannes automatiques se ferment et le voyant jaune sur le dispositif de commande se met à clignoter.

Le processus de test prend environ 25 secondes pour s'effectuer et revenir à l'état normal (vannes ouvertes et voyant vert).

Une notification de l'application RCA Water Shut-Off devrait être réceptionnée (la mention TEST doit apparaître sur l'écran).

Si le voyant vert ne s'allume pas à nouveau, débrancher et rebrancher la commande. Ensuite, tester le système à nouveau.

Utilisation du système d'arrêt automatique

Lorsque l'alarme se déclenche...

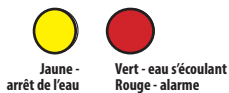

Désactivation de l'alarme



Si le capteur détecte de l'eau, l'alarme retentit et les vannes se ferment. Les voyants lumineux jaune et rouge sur le boîtier de commande commencent à clignoter.

Une notification sera aussi reçue sur le téléphone indiquant « Device has been triggered. Automatic shut-off activated. » (Le dispositif a été déclenché. La fermeture automatique a été activée).

Pour arrêter l'alarme sonore : Sur le dispositif de commande, appuyer sur le bouton « Alarm Off » (Désactivation de l'alarme). (Les vannes restent fermées.)

Personnalisation de l'alarme

Par défaut, l'alarme sonore continue de sonner jusqu'à ce qu'elle soit désactivée. Il est aussi possible de régler l'alarme sonore pour qu'elle retentisse pendant 10 secondes seulement.

Pour changer l'alarme sonore à 10 secondes seulement : Appuyer sur le bouton Alarme Off (Désactivation de l'alarme) et le maintenir enfoncé pendant 2-3 secondes. La DEL jaune clignote pour indiquer que l'alarme sonore a été modifiée pour retentir 10 secondes seulement. Pour revenir en arrière, appuyer de nouveau sur la touche Alarm Off (Désactivation de l'alarme).

Une fois que la fuite est réparée et que le capteur est sec...

Test/Reset (Test/réinitialisation)



Mode vacances - garder enfoncé

Appuyer sur le bouton Test/Reset (Test/réinitialisation) sur le dispositif de commande et le relâcher. Le voyant jaune clignote pendant que les vannes se rouvrent. Le voyant vert s'allume quand elles ont fini de se rouvrir.

Panne de courant

En cas de panne de courant, le boîtier de commande ferme automatiquement les vannes d'arrêt (plus lentement que durant une alarme réelle), puis s'éteint. Une notification sera aussi reçue sur le téléphone indiquant « Device Disconnected. » (Dispositif déconnecté). Lorsque l'alimentation secteur revient, si le capteur ne détecte pas d'eau, le boîtier de commande ouvre de nouveau les vannes.

Mode vacances

S'il est prévu d'être loin de chez soi pendant une période prolongée, mettre le système en mode vacances pour fermer les vannes lorsque l'on est absent. Il suffit d'appuyer sur le bouton Test/Reset (Test/réinitialisation) et le maintenir enfoncé pendant trois secondes. Le voyant lumineux jaune clignote pendant que les vannes se referment et devient jaune fixe lorsque les vannes sont fermées.

À votre retour, appuyer de nouveau sur le bouton Test/Reset pour ouvrir les vannes. Le voyant lumineux jaune clignote pendant que les vannes s'ouvrent. Le voyant vert s'allume lorsque les vannes sont ouvertes.

Guide de notifications de l'application

Si le téléphone annonce...

« Device has been triggered. Automatic shut-off activated. » (Le dispositif a été déclenché. La fermeture automatique a été activée).

« TESTED / READY »

« Device connected » (Dispositif connecté)

« Device disconnected » (Dispositif déconnecté)

« Device has re-connected to WiFi »
(Le dispositif s'est reconnecté au WiFi)

Cela signifie que...

Votre capteur a détecté de l'eau et ferme automatiquement les vannes.

Votre système est en cours de test et rouvrira les vannes une fois celui-ci terminé.

Votre système a retrouvé son alimentation et a rouvert les vannes.

Votre système a perdu son alimentation et a fermé automatiquement les vannes.

Votre module intelligent a perdu sa connexion WiFi mais il est maintenant reconnecté.

Des questions? Visiter www.MyGuardSafety.com

Sistema de corte automático para lavadora **INTELIGENTE**



Con corte automático y alertas con la aplicación

Guía de Instalación

English instructions.....	1
Instructions en français.....	17
Instrucciones en español ..	33

¡Bienvenido!

Con el Sistema inteligente de corte automático del agua de la lavadora de MyGuard puede proteger su hogar o su negocio contra el daño causado por el agua y estar tranquilo. Sencillamente instale la unidad de control, el módulo inteligente y las válvulas de cierre de este paquete, y ¡estará listo para evitar un desastre antes de que ocurra! Esta guía de instalación lo lleva a través de los pasos para montar el sistema.

¿Qué incluye el paquete?

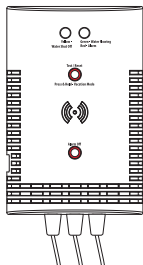

Unidad de control

con los cables de conexión conectados

Plantilla de montaje para la unidad de control

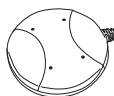

Sensor de agua para la unidad de control

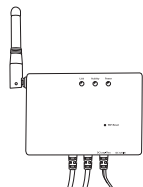

Módulo Inteligente

con los cables de conexión conectados
(opcional, consulte la página 40 para obtener información)

Adaptador de potencia para el módulo inteligente

Tomacorriente de pared con 3 enchufes de CA para brindar una toma eléctrica adicional de ser necesario

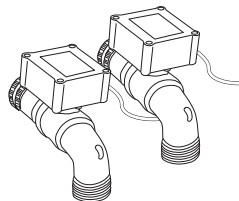

(2) Válvulas de cierre automático

una roja (CALIENTE) y una azul (FRÍO)

Bolsa de herrajes

- (1) Cinta adhesiva por ambos lados para la unidad de control
- (1) Cinta adhesiva por ambos lados para el módulo inteligente
- (4) Tornillos con anclas para pared de yeso (Phillips 6 x 1-1/4 pulgadas, de cabeza cilíndrica)
- (4) Tornillos para mampostería (3/16 pulgadas, de cabeza plana)
- (4) Amarras de alambre
- (3) Amarras de alambre con cinta adhesiva por ambos lados
- (2) Juntas tóricas de goma para las válvulas

Paso 1: Monte la unidad de control y el módulo inteligente en la pared

A. Encuentre las válvulas de cierre de su lavadora

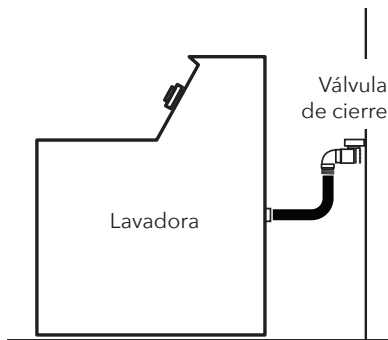

Las válvulas de cierre de agua caliente y agua fría separadas normalmente están situadas detrás o cerca de la lavadora, con mangueras que se conectan en la lavadora.

B. Encuentre la mejor ubicación para montar la unidad de control y el módulo inteligente

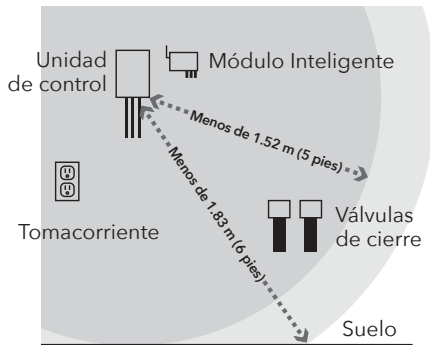

La unidad de control debe estar suficientemente cerca de las válvulas de cierre y el suelo para que el cable del sensor (1.83 m [6 pies]) y los cables de acometida de control (1.52 m [5 pies]) puedan alcanzar.

El módulo inteligente deberá colocarse entre la unidad de control y las válvulas de cierre. También debe estar cerca de un tomacorriente.

IMPORTANTE: El módulo inteligente necesita una señal intensa de su enrutador WiFi para funcionar correctamente. Compruebe la intensidad de la señal de su red WiFi en el lugar donde planea montar el módulo inteligente. Para ello, verifique que su teléfono esté en la red WiFi que desea utilizar y luego observe el medidor de señal WiFi en la pantalla del teléfono. Asegúrese que obtiene al menos una intensidad de señal del 50% en el lugar donde planea instalarlo. Si no es así, pruebe a mover el enrutador WiFi a un lugar más próximo (o a instalar un reforzador de señal WiFi cerca de la instalación).

Paso 1 (continuación)

C. Anote la dirección MAC del módulo inteligente

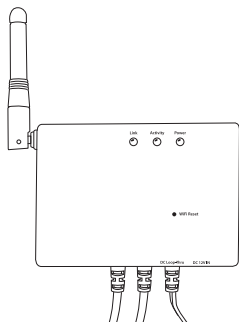

Módulo inteligente, parte posterior y lateral

En la parte posterior y en el lateral del módulo inteligente se indica la dirección MAC. Necesitará esta dirección para agregar el módulo a la aplicación y a su red WiFi más adelante. Localícela y anótela ahora, antes de montar el módulo inteligente en la pared.

Dirección MAC del módulo inteligente: _____

D. Monte la unidad de control y el módulo inteligente en la pared

La unidad de control y el módulo inteligente ofrecen tres opciones de montaje en la pared.

Opción 1: Cinta adhesiva por ambos lados (incluida, no para aplicaciones de mampostería)

1. Limpie la pared donde va a montar la unidad de control y/o el módulo inteligente.
2. Aplique la cinta adhesiva por ambos lados a la parte posterior de la unidad de control y/o del módulo inteligente.
3. Pele el lado expuesto de la cinta adhesiva.
4. Presione firmemente la unidad de control y/o el módulo inteligente contra la pared en el lugar donde quiere montarlos.

Opción 2: Tornillos con anclas para pared de yeso (incluidos)

1. Coloque las plantillas de montaje en la pared, en la ubicación donde desea montar la unidad de control y/o el módulo inteligente. **IMPORTANTE:** Asegúrese que no hayan cables eléctricos donde planea taladrar.
2. Marque una "x" en la pared en las posiciones indicadas por las plantillas de montaje. Taladre un agujero piloto de 1/4 pulgadas (6.35 mm) en cada x para las anclas. Golpéelos suavemente según sea necesaria para colocarlos.
3. Instale las anclas para pared de yeso en las posiciones marcadas con un destornillador Phillips n.º 2.
4. Monte los tornillos para pared de yeso en las anclas. Deje un poco de espacio entre la cabeza del tornillo y la pared para que pueda montar la unidad de control y/o el módulo inteligente en los tornillos.
5. Monte la unidad de control y/o el módulo inteligente en los tornillos.

Plantilla de montaje del módulo inteligente

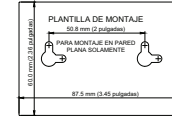

Tornillos para pared de yeso

Plantilla de montaje de la unidad de control

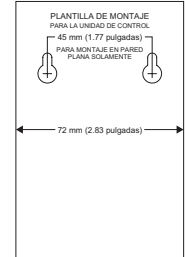

Opción 3: Tornillos para mampostería (incluidos)

1. Coloque las plantillas de montaje en la pared, en la ubicación donde desea montar la unidad de control y/o el módulo inteligente.
2. Marque una "x" en la pared en las posiciones indicadas por las plantillas de montaje.
3. Utilice una broca para mampostería de 4 mm (5/32 pulgadas) para perforar orificios piloto donde usted marcó con "x". Los orificios deberán tener una profundidad aproximada de 3.8 cm (1-1/2 pulgadas).
4. Inserte los tornillos para mampostería en los agujeros piloto perforados. Deje un poco de espacio entre la cabeza del tornillo y la pared para que pueda montar la unidad de control y/o el módulo inteligente en los tornillos.
5. Monte la unidad de control y/o el módulo inteligente en los tornillos.

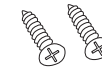

Tornillos para mampostería

2. Instale las válvulas de cierre automático

A. Cierre las válvulas de cierre de su lavadora

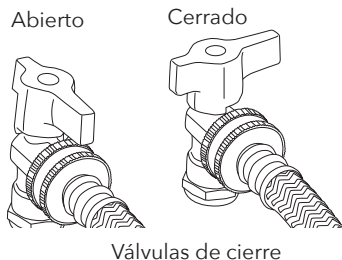

Cuando las válvulas de cierre están en la posición abierta, apuntan hacia la manguera. Gire cada válvula 90 grados hacia la izquierda para cerrarla.

B. Coloque un balde y una toalla debajo de las mangueras

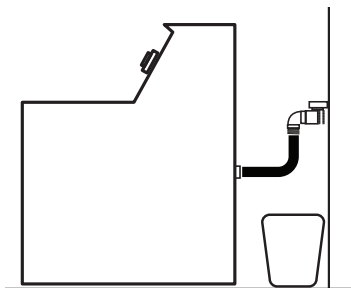

Es probable que las mangueras contengan agua que escapará cuando usted desconecte las mangueras.

C. Desconecte las mangueras de las válvulas de cierre de la lavadora

IMPORTANTE: Recuerde qué manguera estaba conectada en la válvula de agua caliente y cuál en la de agua fría.

D. Instale las válvulas de cierre automático en las válvulas de cierre de la lavadora

1. Quite las protecciones de plástico de ambos extremos de cada válvula de cierre automático.
2. Empareje la válvula de cierre automático roja (CALIENTE) con la válvula roja y la azul (FRÍO) con la válvula azul.
3. Enrosque cada conector de manguera en las válvulas de cierre automático.

Asegúrese que las juntas tóricas de goma estén correctamente asentadas (planas) dentro del conector de manguera de cada válvula de cierre.

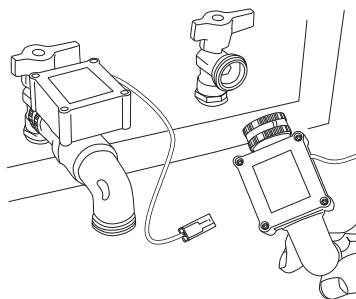
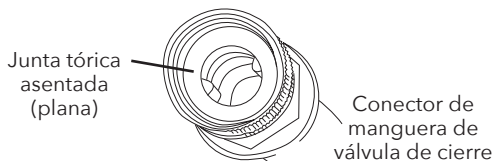

Apriete manualmente el collar del conector sobre la válvula de cierre de la lavadora. Mantenga la válvula en la posición de reloj de las 4 hasta que esté listo para hacer el apriete final, luego gire todo el conjunto de la válvula para apretar y enderezar.

E. Enrosque las mangueras en cada válvula de cierre automático

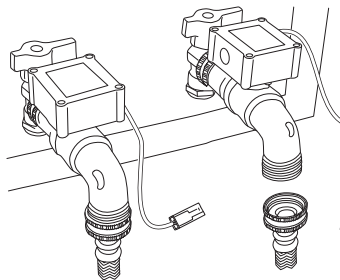

Asegúrese que cada manguera de la lavadora aún tenga la junta tórica dentro del conector de la manguera. Si no es así, utilice una de las juntas tóricas adicionales incluidas con este paquete (si ya tiene una, no agregue otra).

Asegúrese de emparejar cada manguera con la válvula de cierre en la cual estaba conectada anteriormente. Luego enrosque y apriete firmemente a mano cada manguera (utilice un alicate ajustable o tenazas para el último cuarto de vuelta).

Paso 3: Conecte las válvulas, la unidad de control y el módulo inteligente

A. Conecte el conductor de una válvula de cierre a un conductor de la caja de control.

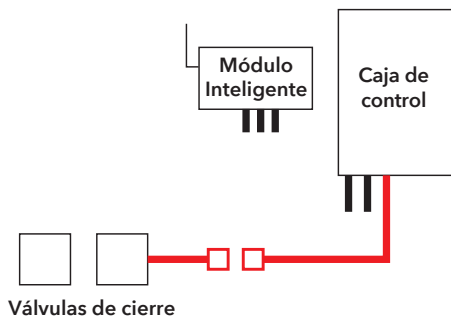

Cómo conectar los conductores

1. Alinee los enchufes redondo y cuadrado en cada conductor de la caja de control con los orificios redondo y cuadrado correspondientes en el conductor de las cajas de cierre automático.
2. Conecte y enganche ambos pares de conductores.

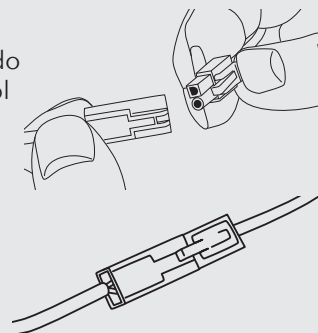

B. Conecte el segundo conductor de la caja de control al primer conductor del módulo inteligente.

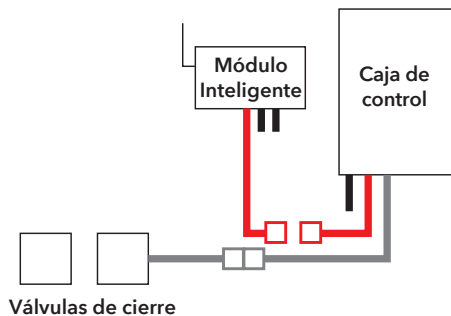

AVISO: El módulo inteligente es opcional

El módulo inteligente es lo que permite que el sistema de cierre de la lavadora envíe notificaciones a su teléfono, pero el sistema puede utilizarse también sin este módulo. Simplemente conecte el segundo conductor de la caja de control directamente a la segunda válvula de cierre, como se muestra aquí. Luego vaya al paso E en la página 42.

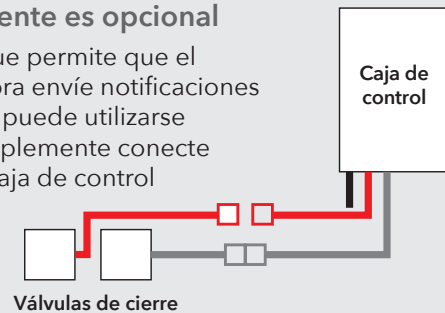

C. Conecte el conductor intermedio del módulo inteligente a la otra válvula de cierre.

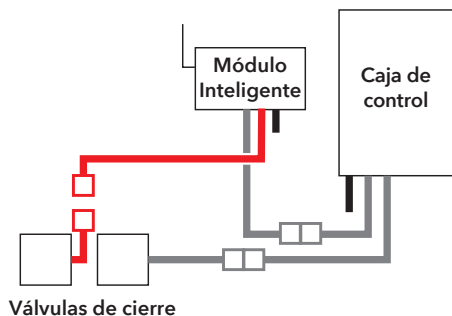

Utilice las amarras de alambre incluidas para juntar los alambres y sujetarlos en la pared para que no estorben.

Limpie la pared primero. Luego pegue la parte posterior de la amarra de alambre en la pared. Use la otra amarra de alambre más cerca de la caja de control para juntar los alambres que estén allí.

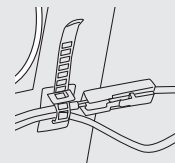

D. Conecte el tercer conductor del módulo inteligente al conector *DC In* en la caja de control.

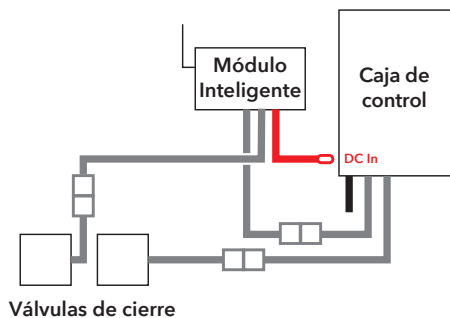

E. Coloque el sensor de fugas en el suelo, debajo de las válvulas de cierre de la lavadora.

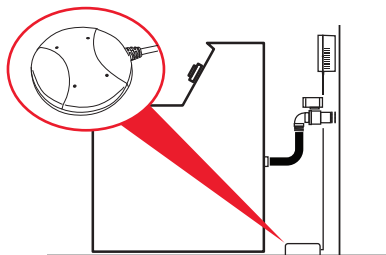

Asegúrese que el sensor esté colocado plano en el suelo directamente debajo de las válvulas de cierre (no lo coloque dentro de la bandeja de piso de la lavadora, si tiene una bandeja).

F. Enchufe el módulo inteligente.

1. Enchufe el adaptador de potencia del módulo inteligente en el conector lateral del mismo.

IMPORTANTE: Si está utilizando el sistema de cierre automático de la lavadora sin el módulo inteligente, enchufe el adaptador de potencia directamente en el conector DC In de la unidad de control.

2. Enchufe el otro extremo del adaptador de potencia en un tomacorriente disponible.

Si ambos tomacorrientes están siendo utilizados (por ejemplo, por la lavadora y la secadora), utilice el tomacorriente de pared con 3 enchufes incluido para proporcionar tomas eléctricas adicionales.

Cuando se encienden el módulo inteligente y la unidad de control por primera vez, la luz indicadora amarilla en el panel frontal de la unidad de control parpadea – el sistema de válvulas de cierre automático se está armando y está abriendo válvulas. Cuando la luz indicadora verde se enciende, el sistema está listo para usarse.

Paso 4: Configure la aplicación con su sistema

A. Descargue e instale la aplicación en su teléfono



Busque “RCA Water Shut-Off” en las tiendas Apple App o Google Play. Busque el icono que se muestra aquí e instale esta aplicación en su teléfono.

¡IMPORTANTE!

- **Asegúrese que su teléfono esté en la red WiFi en la que desea utilizar el sistema inteligente de corte automático del agua de la lavadora.**
- **Si usted tiene un enrutador de banda doble que utiliza redes diferentes para las dos bandas, asegúrese que la señal WiFi que utiliza sea 2.4 GHz, no 5 GHz.**
- **¡Verifique que su módulo inteligente esté listo para la configuración!**

Los indicadores de enlace y actividad en el módulo inteligente están encendidos cuando el módulo inteligente está en el modo de configuración. El módulo inteligente entra al modo de configuración automáticamente cuando se enciende por primera vez y permanece 6 minutos en dicho modo. Si los indicadores de enlace y actividad del módulo inteligente no están encendidos, desenchufe el módulo inteligente y vuélvalo a enchufar.

B. Inicie la aplicación

La primera vez que utilice la aplicación, ésta le pedirá si usted desea permitir que la aplicación RCA Water Shut-Off le envíe notificaciones. ¡Asegúrese de elegir Allow (Permitir) en este paso para que la aplicación pueda notificarle cuando sea necesario!

continúa en la siguiente página...

C. Conecte la aplicación a su red WiFi

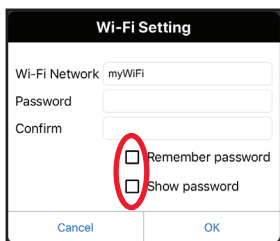

Oprima las casillas **Remember Password** (Recordar contraseña) y **Show Password** (Mostrar contraseña) para que usted solo tenga que introducir su contraseña una vez (y la pueda ver mientras la introduce).

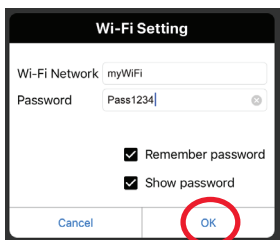

Introduzca la contraseña de su red WiFi. Luego oprima **OK** (Aceptar). **IMPORTANTE:** *Compruebe de nuevo el nombre y la contraseña de su red – ¡estos deben ser correctos para que puedan funcionar con la aplicación!*

Compruebe que está en la red WiFi que desea utilizar

Si el nombre de la red no coincide con la red que desea utilizar, salga de la aplicación, vaya a los ajustes de la red para su teléfono y conecte a la red que desea utilizar. Luego inicie de nuevo la aplicación.

¡Verifique que su módulo inteligente esté listo para la configuración!

Si los indicadores de enlace y actividad del módulo inteligente no están encendidos, desenchufe el módulo inteligente y vuélvalo a enchufar.

D. Conecte la aplicación a su módulo inteligente

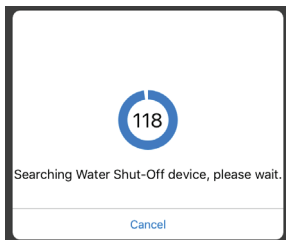

Una vez que haya introducido la información de su red WiFi, la aplicación iniciará la búsqueda de su módulo inteligente.

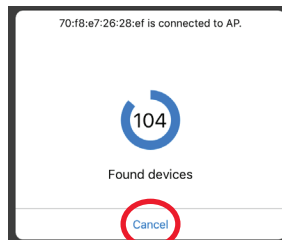

Cuando la pantalla de búsqueda de la aplicación muestre "Found devices" (dispositivos encontrados), usted puede oprimir **Cancel** (Cancelar) para detener la búsqueda.

AVISO: Si está conectando varios módulos inteligentes, espere hasta que el temporizador de búsqueda finalice su búsqueda.

E. Confirme que su módulo inteligente esté conectado y selecciónelo



Su módulo inteligente deberá aparecer en la lista de dispositivos disponibles en la pantalla siguiente. El indicador de enlace en el panel frontal se enciende de forma continua y el indicador de actividad empieza a parpadear.

AVISO: Si hay más de un módulo inteligente en la misma área y en el modo *SETUP* (Configurar), todos ellos se conectan a su red WiFi en este paso.

Elija el módulo inteligente que desea utilizar de la lista que aparece (coteje la dirección MAC mostrada con la dirección MAC que anotó en la página 36).

Oprima el botón **Select** (Seleccionar) junto al módulo inteligente que desea agregar. Luego oprima **Next** (Siguiente) en la parte inferior de la pantalla.

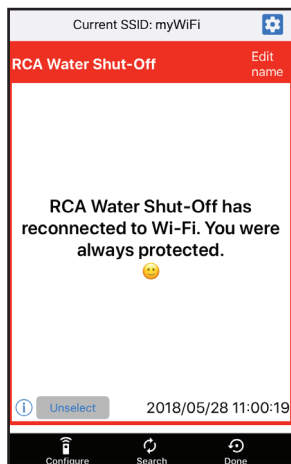

La aplicación finaliza la configuración del módulo inteligente con su red WiFi y muestra un ejemplo de alerta para verificar que está instalado y funciona. En esta pantalla de alerta, usted tiene las siguientes opciones:

 accede a los ajustes de alerta de su teléfono para que usted pueda modificar los permisos de la aplicación.

Edit name (editar nombre) le permite elegir un nombre diferente para su sistema en las pantallas de alerta. Usted puede elegir uno de los nombres predeterminados o crear su propio nombre.

 accede a su historia de notificaciones, la cual muestra todas las veces que la aplicación ha enviado alertas y la razón de cada alerta.

Unselect (Deseleccionar) retira este módulo inteligente de alertas. (Lo tendrá que volver a seleccionar nuevamente.)

Configure (Configurar) accede a otras opciones de configuración.

Search (Búsqueda) busca módulos inteligentes en su red WiFi.

Done (Finalizar) sale de la pantalla.

Paso 5: Abra las mangueras y compruebe el sistema

A. Abra el suministro de agua

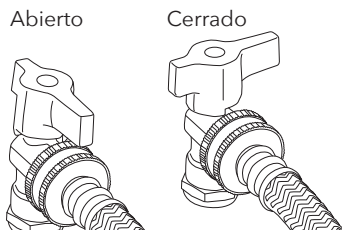

Válvulas de cierre

Gire las válvulas de cierre de la lavadora 90 grados hacia la derecha para abrir el suministro de agua para las dos mangueras. Cerciórese que no haya fugas. Si hay fugas, apriete los conectores de las mangueras.

B. Pruebe el sistema

Test/Reset (Prueba/Restablecer)



Oprima y no suelte - Modo de vacaciones

Oprima y suelte el botón Test/Reset (Prueba/Restablecer) en la unidad de control.

Una vez que las válvulas estén completamente cerradas, la unidad de control volverá a abrirlas automáticamente en unos 30 segundos.

AVISO: Oprima el botón Alarm Off (Desactivar alarma) inmediatamente después de silenciar el sonido.

La luz amarilla parpadeará mientras las válvulas se abren otra vez. La luz verde se activará cuando las válvulas estén abiertas.

La alarma del sistema se activa, las válvulas automáticas se cierran y el indicador amarillo en la unidad de control comienza a parpadear.

El proceso de prueba demora aproximadamente 25 segundos para finalizar y regresar al estado normal (válvulas abiertas y la luz verde).

Recibirá también una notificación de la aplicación RCA Water Shut-Off (aparecerá "TEST" en su pantalla).

Si la luz verde no se vuelve a encender, desconecte el controlador y vuelva a conectarlo. Luego vuelva a probar el sistema.



Amarillo - El agua está cerrada

Verde - El agua fluye
Rojo - Alarma

Uso del cierre automático

Cuando la alarma se activa...



Si el sensor detecta agua, la alarma suena y las válvulas se cierran. Los indicadores amarillo y rojo en la caja de control comienzan a parpadear.

Recibirá también una notificación en su teléfono que dice: "Device has been triggered. Automatic shut-off activated." (El dispositivo se ha activado. Cierre automático activado).

Para desactivar la alarma audible: En la unidad de control, oprima el botón Alarm Off (Desactivar alarma) (las válvulas aún estarán cerradas).

Para personalizar la alarma

Por defecto, la alarma audible continúa sonando hasta que usted la apague. Usted también puede configurar la alarma para que suene sólo durante 10 segundos.

Para cambiar la alarma audible a 10 segundos únicamente: Oprima y no suelte el botón Alarm Off (Desactivar alarma) durante 2-3 segundos. El LED amarillo parpadea para indicar que usted ha cambiado la alarma audible a 10 segundos únicamente. Para cambiarla de nuevo, oprima y no suelte el botón Alarm Off (Desactivar alarma) otra vez.

Una vez que haya corregido la fuga y secado el sensor...



Oprima y suelte el botón Test/Reset (Prueba/Restablecer) en la unidad de control. La luz amarilla parpadeará mientras las válvulas se abren otra vez. La luz verde se activará cuando las válvulas estén abiertas.

Pérdida de la alimentación eléctrica

Si pierde la alimentación eléctrica, la caja de control cierra automáticamente las válvulas de cierre (más lentamente que durante una alarma real), luego se apaga. Recibirá también una notificación en su teléfono que dice: "Device Disconnected" (Dispositivo desconectado). Cuando la alimentación eléctrica regresa, si el sensor no detecta agua, la caja de control volverá a abrir nuevamente las válvulas.

Modo de vacaciones

Si planea ausentarse de su casa por un período de tiempo prolongado, ponga el sistema en Modo de vacaciones para cerrar las válvulas mientras usted esté ausente. Sencillamente oprima y no suelte el botón Test/Reset (Prueba/Restablecer) durante tres segundos. La luz indicadora amarilla parpadea mientras las válvulas se están cerrando y se torna amarilla continua cuando las válvulas están cerradas.

Cuando regrese, oprima y suelte el botón Test/Reset (Prueba/Restablecer) nuevamente para abrir las válvulas. La luz indicadora amarilla parpadea mientras las válvulas se están abriendo; el indicador verde se enciende cuando las válvulas están abiertas.

Guía de notificaciones de la aplicación

Si su teléfono dice...

"Device has been triggered. Automatic shut-off activated."
(El dispositivo se ha activado. Cierre automático activado.)

"TESTED / READY"

"Device connected" (Dispositivo conectado)

"Device disconnected" (Dispositivo desconectado)

"Device has re-connected to WiFi"
(El dispositivo se ha reconectado a WiFi)

Esto significa...

Su sensor ha detectado agua y cierra automáticamente las válvulas.

Se ha realizado una prueba al sistema y este volverá a abrir las válvulas cuando finalice.

Su sistema ha recuperado la corriente y ha vuelto a abrir las válvulas.

Su sistema no recibe corriente y ha cerrado automáticamente las válvulas.

Su módulo inteligente perdió su conexión WiFi pero ha vuelto a reconectar.

¿Preguntas? Visite www.MyGuardSafety.com